

# Spielanlage Kirsche



Altersan-  
gabe



Fantasie



Fitness



Erholung



Feinmoto-  
rik

## Lieferumfang

- 1x Dach: Hochdrucklaminat (HPL)
- 1x Sitzbank: Hochdrucklaminat (HPL)
- 1x Wandelement mit Fenster und Läden: Hochdrucklaminat (HPL), Edelstahl
- 1x Bauchbrett: Hochdrucklaminat (HPL)
- 1x Bogenrampe: Nadelholz, Hochdrucklaminat (HPL)
- 1x Treppe: Hochdrucklaminat (HPL)
- 2x Podestebene: Hochdrucklaminat (HPL), Nadelholz
- 2x Zaunelemente: Edelstahl, PE
- 1x Satz Pfosten mit Ständerfüßen: Nadelholz, Stahl feuerverzinkt

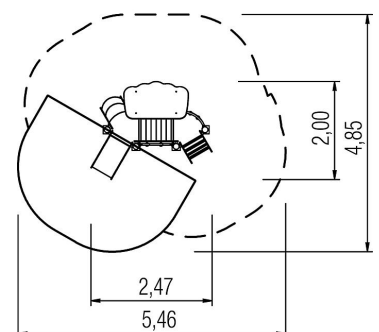
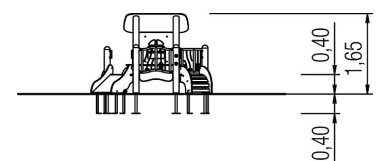



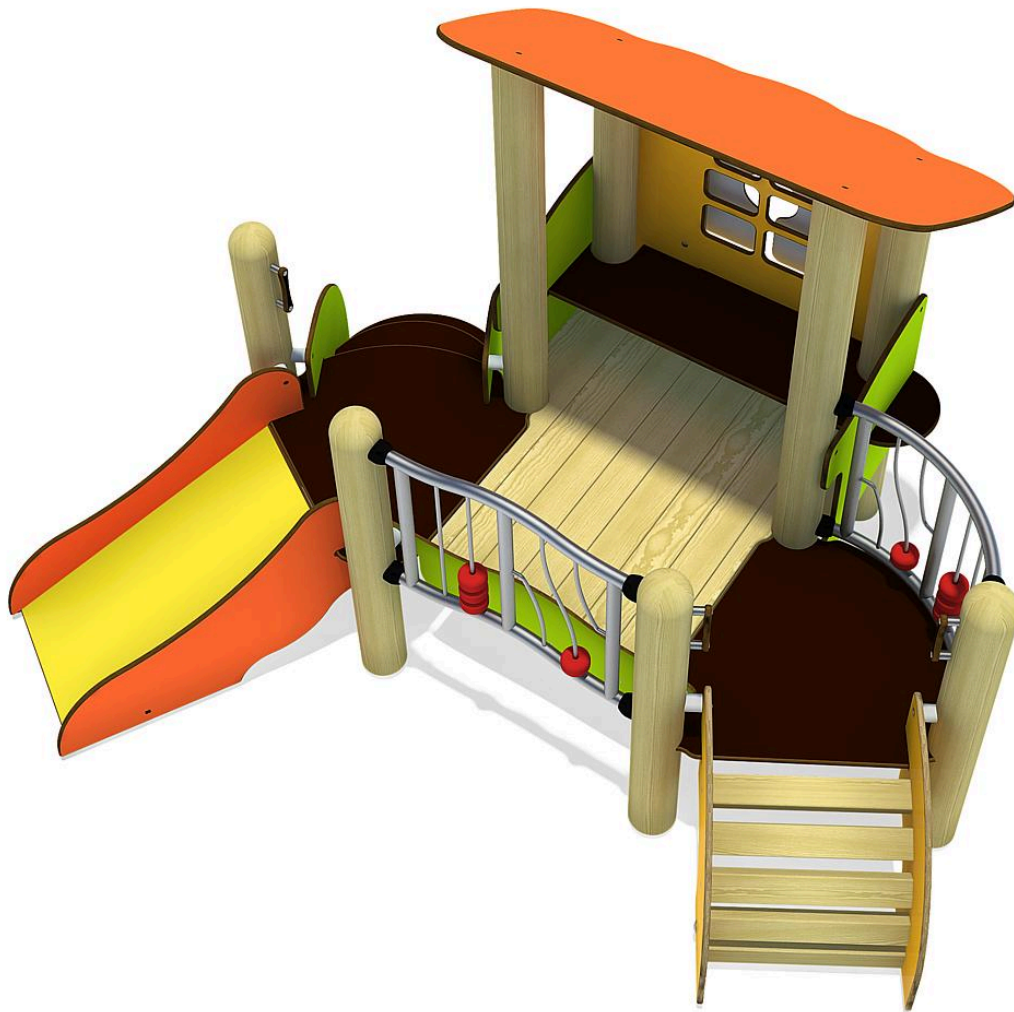







# Spielanlage Kirsche



## Gerätedaten

	Material	NH kdi
	Mindest-Raum	5,46x4,85x2,20 m
	Fallschutz netto	7,5 m <sup>2</sup>
	freie Fallhöhe	40 cm
	Bodenbeschaffenheit D/NL/B	mind. Rasen
	Bodenbeschaffenheit alle außer D/NL/B	mind. Rasen
	größtes Teil	132x88x1,5 cm
	schwerstes Teil	23 kg
	max. Benutzerzahl	15
	Zertifikat	Z2_010651_0538_Rev00
	geprüft nach Norm DIN	EN 1176 - 1/3/7
	Wartungsintervall (in Monaten)	6

## Montageinformation

	Fundamente	11x OF oder 3x FFK + 8x FFr
	Fundamentlevel	ET 400
	Montage	2 Personen/3 Std.
	FF Zubehör	3x 5632540 + 8x 5632550
	FF Drainage	-
	FF Beton	-
	FF Aushub	0,66 m <sup>3</sup>
	OF Zubehör	-
	OF Drainage	-
	OF Beton	0,40 m <sup>3</sup>
	OF Aushub	1,20 m <sup>3</sup>



# Zirkularitätsindex

5 59 835 011 00

## Spielanlage Kirsche



**CO<sub>2</sub> Emissionen des Produkts**

**571,4 kg**

**Materialanteil  
nachwachsender Rohstoffe**

**36%**

**Anteil an Recyclingmaterial**

**15%**

Zirkularitätsscore

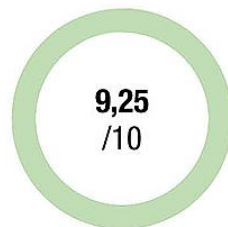

Gewichteter Emissionsfaktor  
des Produktes\*



**Disclaimer:**

Das vorliegende Dashboard zum Zirkularitätsindex der Zertifizierung „Zirkuläres Produkt“ wurde automatisch generiert und basiert auf der entsprechenden Zertifizierung der eibe Produktion + Vertrieb GmbH & Co KG, Industriestraße 1, 97285 Röttingen, die am 16.05.2024 anhand des Beispielproduktes Spielanlage Albion aus der Produktserie eibe unique® von der Gesellschaft für Klimaschutz München GmbH (GKM GmbH) ausgestellt wurde. Für die Richtigkeit der Inhalte haftet die eibe Produktion + Vertrieb GmbH & Co KG. Die Vergabegrundlage der privatrechtlichen Zertifizierung „Zirkuläres Produkt“ der GKM GmbH ist unter [gesellschaft-klima\[1\]schutz.de/zertifizierung/zirkularitaet/einsehbar](https://gesellschaft-klima[1]schutz.de/zertifizierung/zirkularitaet/einsehbar).

\* Berücksichtigt werden die CO<sub>2</sub>e Emissionen der im Produkt verwendeten Materialien. Die Emissionen, welche im Produktionsprozess entstanden sind, werden dem Produkt anteilig zugerechnet.

erstellt am: 14. August 2024